

Varenummer: 0102107  
 Beskrivelse: Seeger låsering J 118 DIN 472  
 Fjederstål

## Mål

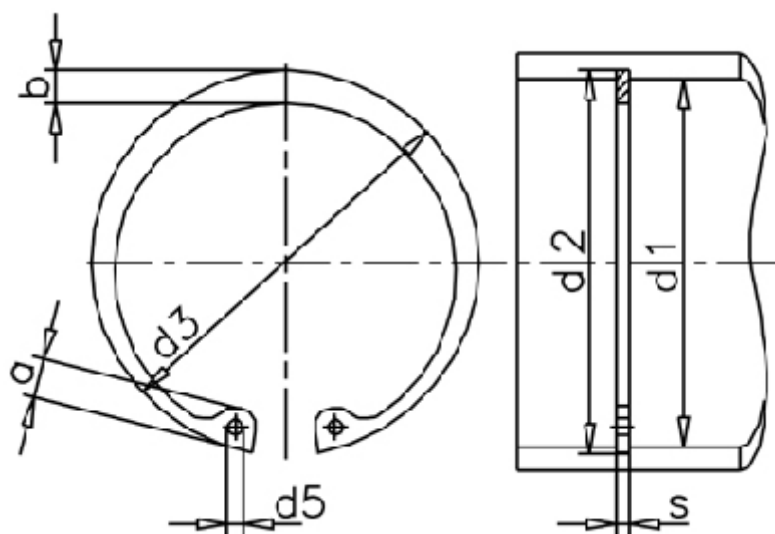

a max	= 10,7	FN kN	= 125.00	t	= 2.00
AN mm <sup>2</sup>	= 754.0	FRg kN	= 69.3	Tang	= ZGJ-4
b	= 9.6	FR kN	= 394.0	tol	= -0.10
Betegnelse	= J 118	g	= 3.0	tol	= +1,50-0,63
d1	= 118	K kN-mm	= 807.0	tol	= +0,63
d2	= 122.0	m min	= 4.15	vægt kg/1000	= 75.50
d3	= 125.00	Nominel træk	= 6.0		
d5 min	= 3.5	s	= 4.00		